

CATÁLOGO GENERAL 2021/22

OLEFARMA

ÉXITO PROBADO
Más de
5.000
FARMACIAS
INSTALADAS
en toda la
UE
OLEFARMA



**¡EXPENSA PRODUCTO DE PARAFARMACIA
24 HORAS!**

Desde 160 € + I.V.A./MES

Incluye seguro a todo riesgo e instalación



ole  ending.es

SIEMPRE DIFERENTES

OLEFARMA: FÁCIL • ÚTIL • AUTOMÁTICA

Sistema innovador de distribución automática

Olevending comercializa distribuidores automáticos sin espirales que pueden suministrar productos de cualquier dimensión sean tradicionales o Hi-Tech. Gracias a esta tecnología las máquinas expendedoras **Olevending** se prestan a una gran gama de productos y de servicios, desde hospitales a farmacias, para poder ampliar la propia actividad. Cualquier sitio es idóneo para instalar una de nuestras máquinas: áreas de servicio, parques de atracciones, puertos marítimos, aeropuertos, estaciones de tren o metro, centros deportivos, universidades, museos, espacios comunes, campings, hoteles, parques y grandes empresas.

Los dispositivos Olevending están protegidos con patente internacional y esto hace que nuestras máquinas de vending sean únicas en el mundo, como las de nuestra línea **Olefarma**: un amplio escaparate de productos de parafarmacia y OTC's con un almacén interno totalmente auto-gestionable y auto-recargable bajo la forma de autoservicio.

Otra característica importante de los distribuidores automáticos de **Olevending** es que tienen un almacén de productos constituido por selecciones de capacidad variable y configurables según las dimensiones del producto. La máquina puede por tanto suministrar diversos productos al mismo tiempo, como por ejemplo embalaje en botella o bolsas, de forma cuadrada, rectangular, cilíndrica, de diversos materiales, cartón, metal, cristal, de plástico, de aluminio frágil o robusto, etc.



Opciones de la máquina:

Configurar la máquina:

- Elegir tipo de máquina Olefarma
- Elegir número de compartimentos
- Distribuir fármacos fuera de horario
- Introducir la descripción de los productos
- Cambiar el precio

Obtener varios reportes de:

- Detalles de ventas
- Total de ventas
- Estado del sistema de pago
- Nivel de monedas
- Tipología del dinero recibido
- Fármacos distribuidos

Sistemas innovadores de distribución

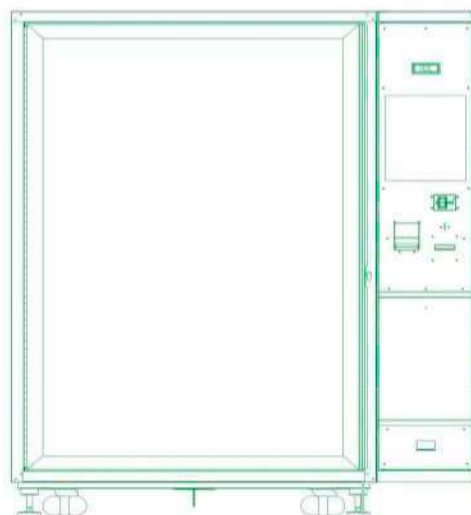

OLEFARMA GRAN FORMATO

Olefarma "Gran formato" son las máquinas Olefarma 85, 112, 160 lateral, 160 lateral táctil y 300. Nos permiten vender productos de gran formato como un paquete de pañales o una caja de cereales infantiles, gracias a sus celdas de volumetría variable.



OLEFARMA 300



OLEFARMA 160 Frontal

 Gracias a **Olefarma 160**, podemos montar negocios de vitrinas automáticas sin necesidad de operadores y vendedores. Además se pueden colocar no sólo en el exterior del punto de venta sino también en localidades turísticas: playa, lago o montaña, en puertos, aeropuertos, dársenas, hospitales, hoteles, campings, en el centro de la ciudad, estaciones de ferrocarril, etc. Los productos podrán tener las siguientes dimensiones:
Base - (de 1 cm a 50 cm)
Altura - (de 1 cm a 25 cm)
Profundidad - (de 1 cm a 20 cm)
Gracias a su almacén interno de 0,57 m³ de volumen, totalmente autogestionable y autorecargable.

 Grazie alla **Olefarma 160** possiamo costruire dei veri e propri negozi sottoforma di vetrine automatiche, senza alcun bisogno di operatori e commessi, in grado di erogare confezioni, pacchi, ricette, bottigliette, etc. con un unico distributore. In prodotti potranno avere le seguenti dimensioni:
Base - (da 1 cm a 50 cm)
Altezza - (da 1 cm a 25 cm)
Profondità - (da 1 cm a 20 cm)
Grazie al magazzino interno di volume 0,57 m³ totalmente auto gestibile e totalmente auto ricaricabile sottoforma di self direttamente dal negoziante stesso.

 Durch die Warenpräsentation hinter Glas vermittelt **Olefarma 160** den Kunden eine reale Shop Lösung und fördert werden. Bevorzugte Installationsorte sind hoch frequentierte Bereiche in Urlaubsgebieten, auf Raststätten, Häfen, Flughäfen, Bahnhöfen, Camping Plätzen und Krakenhäusern. Abmessungen der Produkte:
Breite - (1 cm bis 50 cm)
Höhe - (1 cm bis 25 cm)
Tiefe - (1 cm bis 20 cm)
Die Bestückung dieses automatischen Warenlagers mit 0,57 m³ Inhalt kann vom Betreiber komplett eigenständig verwaltet und gesteuert werden.

 Grâce à **Olefarma 160**, on peut construire de véritables magasins en libre service automatique sans besoin d'opérateur ou de vendeur. Olefarma 24 peut être situé soit à l'intérieur soit à l'extérieur du point de vente, dans des endroits publics, lieux touristiques, bord de mer, à la montagne, dans les ports de plaisance, aéroports, hôpitaux, camping, gares ferroviaires, métro...etc. Les produits pourront avoir les dimensions suivantes:
Base - (de 1 cm à 50 cm)
Hauteur - (de 1 cm à 25 cm)
Profondeur - (de 1 cm à 20 cm)
Le magasin intérieur a un volume de 0,57 m³, il est totalement gérable et se recharge facilement.

 Thanks to the **Olefarma 160**, we can build up some real shops on automatic showcases, indoor or outdoor, in a holiday places like sea side, lake district or mountains, harbours airports, hospitals, camping, city centre, railway station, tube station... products can have this dimensions:
Base - (from 1 cm to 50 cm)
Height - (from 1 cm to 25 cm)
Depth - (from 1 cm to 20 cm)
Due to the 0,57 m³ inside store of volume totally self managing and totally auto rechargeable



Detalle de los símbolos de máquina antivandálica, refrigerada y accesible.

OLEFARMA 160 Lateral Táctil



Detalle de cerradura de seguridad exterior

*Para ubicaciones en el exterior en lugar de pantalla táctil aconsejamos colocar teclado antivandálico para marcar el número del producto.

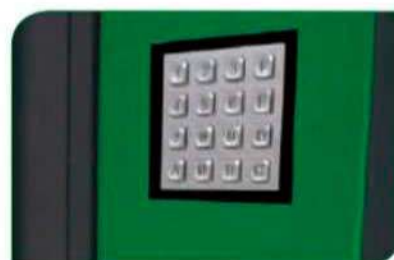

OLEFARMA 112

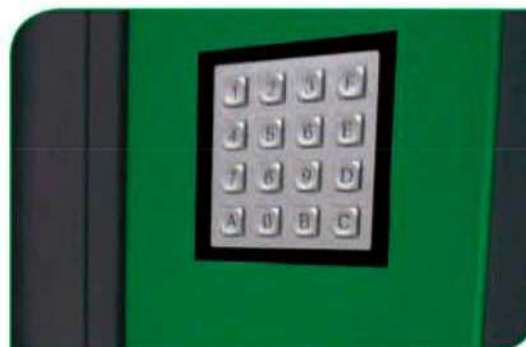

Detalle del teclado antivandálico para marcar el número de producto



Detalle del lector de tarjetas y dinero efectivo para el pago del producto elegido



Detalle del cajetín de recogida de monedas del cambio



Detalle del diseño en vinilo según imagen corporativa de la farmacia



La farmacia abierta 24 horas

Olefarma 85 es una vitrina completamente automática que puede vender 24 horas al día varios productos de distintas formas y dimensiones.

Su almacén está constituido por celdas de volumetría variable que pueden ser adaptadas por el mismo farmacéutico.

De esta forma la máquina puede suministrar paquetes, frascos, sobres, productos cuadrados, rectangulares, cilíndricos, de cartón, de metal, de vidrio, de material plástico, de aluminio, frágiles o no frágiles y de cualquier tamaño.



La farmacia aperta ventiquattrore

Olefarma 85 è una vetrina totalmente automatica in grado di vendere 24/24 svariati prodotti dalle molteplici dimensioni e forme. Il suo magazzino prodotti infatti è costituito da caselle a volumetria variabile configurabili, a seconda delle dimensioni del prodotto, direttamente dal farmacista stesso. Così facendo la macchina è in grado di erogare confezioni, pacchi, bottiglie, buste, prodotti quadrati, rettangolari, cilindrici di cartone, di metallo, di vetro, di plastica, di alluminio fragili o infragibili di qualsiasi dimensione.



Die 24-Stunden Apotheke

Olefarma 85 ist ein vollautomatisches Verkaufssystem über welches die unterschiedlichsten rezeptfreien Produkte in den verschiedensten Formen und Größen, 24 Std. täglich, verkauft werden können.

Das Warenlager besteht aus variablen Warenfächern, deren Abmessungen vom Betreiber selbst konfiguriert werden können. So lassen sich mit Olefarma 24 Produkte unabhängig von Form und Größe, wie z.B. Flaschen, Dosen, Verpackungen aus Karton, Metall, Glas, Plastik oder Aluminium in rechteckigen, quadratischen und zylindrischen Formaten verkaufen.



La pharmacie ouverte 24h

Olefarma 85 est une vitrine automatique ouverte 24/24 et 7/7 qui peut vendre plusieurs produits de dimensions et de formes différentes. Olefarma 24 est constitué de compartiments réglables faciles à gérer par le pharmacien. C'est cette facilité d'utilisation et de modularité qui lui permet de distribuer des emballages, paquets, boîtes, bouteilles, enveloppes carrées, rectangulaires, cylindres en carton, en métal, en verre fragile, en plastique, aluminium



24h chemistry

Olefarma 85 is an automatic shop that can sell different products of different shapes and dimension 24h a day.

The warehouse is totally managed by the chemist himself and he can load whatever he wants.

Olefarma 85 can easily provide boxes in plastic, glasses, bottles, envelopes, squared products, rectangular or cylindrical one, carton, metal, aluminium, fragile or not fragile of any kind of dimensions.

Accesorios válidos para todas las Olefarma

- Cubierta para aire libre
- Kit de fijación al suelo
- Módem GSM + GPRS
- Software SMS
- Descarga de datos de OleCloud
- Transmisor de alarma GSM
- Kit passafarmaco
- Señal luminosa
- Lector de tarjetas de crédito
- Personalización de colores y panel lateral con el logo de la farmacia

OLEFARMA 85



50 Selecciones / 6 bandejas

- Grupo de frío para conservación del producto
- **442 productos** de capacidad estándar con espirales
- Protocolo MBD

SELECCIONES

●● 7	●● 7	●● 7	●● 7	●● 7	●● 7	●● 7	●● 7	●● 7	●● 7	5
●● 7	●● 7	●● 7	●● 7	●● 7	●● 7	●● 7	●● 7	●● 7	●● 7	5
●● 12	●● 12	●● 12	●● 12	●● 14	●● 14	●● 14	●● 14	●● 14	●● 14	10
●● 20	●● 12	●● 12	●● 12	●● 10	●● 10	●● 10	●● 10	●● 10	●● 10	10
●● 6	●● 6	●● 6	●● 6	●● 6	●● 6	●● 6	●● 6	●● 6	●● 6	10
●● 6	●● 6	●● 6	●● 6	●● 6	●● 6	●● 6	●● 6	●● 6	●● 6	10

Bandejas

- Iluminación LED
- Display de 2 líneas alfanumérico
- Fococélula control de producto vendido
- Pulsador de recuperación INOX
- Pantalla publicitaria 16,5 x 10 cms.
- Separador de temperatura 4°/15° temperatura exterior inferior a 25°
- Teclado selección metálico
- Cristal doble aislante
- Cerradura central
- Cajones gran capacidad para almacenar producto sobrante
- Exterior de la puerta revestida en acero inoxidable
- Aletas laterales soldadas anti-palanca entre puerta y cabina
- Cajetín de devolución de monedas metálico
- Entrada de monedas antivandálica
- Ascensor para productos delicados

ACCESORIOS

- Bandeja adicional de 10 selecciones
- Bandeja adicional de 5 selecciones
- Selección extra sencilla (espiral, motor y separador)
- Selección extra doble (espiral, motor y separador)
- Decoración máquina en vinilo, cada lado

SISTEMAS DE PAGO

- Monedero MEI MDB
- Lector billetes
- Sistema telemetría (monedero NRI currenza + modern + software)
- Sistema pago con tarjetas (monedero NRI currenza + lector llaves + 20 llaves)

OLEFARMA PEQUEÑO FORMATO

Olefarma "Pequeño formato" son las máquinas Olefarma 21, 27, 40, 50 y 50 LIFT. No permiten vender productos de gran formato como un paquete de pañales o una caja de cereales infantiles como las de gran formato.



OLEFARMA 50 LIFT



OLEFARMA 50

50 Selecciones / 6 bandejas

- Grupo de frío para conservación del producto
- **442 productos** de capacidad estándar con espirales
- Protocolo MBD

SELECCIONES

●●	●●	●●	●●	●●	●●	●●	●●	●●	●●	●●	5
7	7	7	7	7	7	7	7	7	7	7	5
●●	●●	●●	●●	●●	●●	●●	●●	●●	●●	●●	10
12	12	12	12	14	14	14	14	14	14	14	10
●●	●●	●●	●●	●●	●●	●●	●●	●●	●●	●●	10
20	12	12	12	10	10	10	10	10	10	10	10
●●	●●	●●	●●	●●	●●	●●	●●	●●	●●	●●	10
6	6	6	6	6	6	6	6	6	6	6	10
●●	●●	●●	●●	●●	●●	●●	●●	●●	●●	●●	10
6	6	6	6	6	6	6	6	6	6	6	10

Bandejas

- Iluminación LED
- Display de 2 líneas alfanumérico
- Fococélula control de producto vendido
- Pulsador de recuperación INOX
- Pantalla publicitaria 16,5 x 10 cms.
- Separador de temperatura 4°/15° temperatura exterior inferior a 25°
- Teclado selección metálico
- Cristal doble aislante
- Cerradura central
- Cajones gran capacidad para almacenar producto sobrante
- Exterior de la puerta revestida en acero inoxidable
- Aletas laterales soldadas anti-palanca entre puerta y cabina
- Cajetín de devolución de monedas metálico
- Entrada de monedas antivandálica

ACCESORIOS

- Bandeja adicional de 10 selecciones
- Bandeja adicional de 5 selecciones
- Selección extra sencilla (espiral, motor y separador)
- Selección extra doble (espiral, motor y separador)
- Decoración máquina en vinilo, cada lado
- Posibilidad selección botellas 1,5 litros

SISTEMAS DE PAGO

- Monedero MEI MDB
- Lector billetes
- Sistema telemetría (monedero NRI currenza + modern + software)
- Sistema pago con tarjetas (monedero NRI currenza + lector llaves + 20 llaves)



Ejemplo de distribución interior

OLEFARMA 40



40 Selecciones / 6 bandejas

- Grupo de frío para conservación del producto
- **334 productos** de capacidad estándar con espirales
- Protocolo MBD

SELECCIONES

●●	●●	●●	●●	●●	●●	●●	●●	4	Bandejas
7	7	7	7	7	7	7	7	4	
●	●	●	●	●	●	●	●	8	
12	12	12	12	14	14	14	14	8	
●	●	●	●	●	●	●	●	8	
20	12	12	12	10	10	10	10	8	
●	●	●	●	●	●	●	●	8	
6	6	6	6	6	6	6	6	8	
●	●	●	●	●	●	●	●	8	
6	6	6	6	6	6	6	6	8	

- Iluminación LED
- Display de 2 líneas alfanumérico
- Focélula control de producto vendido
- Pulsador de recuperación INOX
- Pantalla publicitaria 16,5 x 10 cms.
- Separador de temperatura 4°/15° temperatura exterior inferior a 25°
- Teclado selección metálico
- Cristal doble aislante
- Cerradura central
- Cajones gran capacidad para almacenar producto sobrante
- Exterior de la puerta revestida en acero inoxidable
- Aletas laterales soldadas anti-palanca entre puerta y cabina
- Cajetín de devolución de monedas metálico
- Entrada de monedas antivandálica

ACCESORIOS

- Bandeja adicional de 8 selecciones
- Bandeja adicional de 4 selecciones
- Selección extra sencilla (espiral, motor y separador)
- Selección extra doble (espiral, motor y separador)
- Decoración máquina en vinilo, cada lado

SISTEMAS DE PAGO

- Monedero MEI MDB
- Lector billetes
- Sistema telemetría (monedero NRI currenza + modern + software)
- Sistema pago con tarjetas (monedero NRI currenza + lector llaves + 20 llaves)



Ejemplo de distribución interior

OLEFARMA 27

27 Selecciones / 6 bandejas

- Grupo de frío para conservación del producto
- **248 productos** de capacidad estándar con espirales
- Protocolo MBD

SELECCIONES

●●	●●	●●	●●	●●	●●	3	Bandejas
7	7	7	7	7	7	3	
●●	●●	●●	●●	●●	●●	6	
12	12	12	14	14	14	6	
●●	●●	●●	●●	●●	●●	6	
20	12	12	12	10	10	6	
●●	●●	●●	●●	●●	●●	6	
6	6	6	6	6	6	6	
●●	●●	●●	●●	●●	●●	6	
6	6	6	6	6	6	6	

- Iluminación LED
- Display de 2 líneas alfanumérico
- Fococélula control de producto vendido
- Pulsador de recuperación INOX
- Pantalla publicitaria 16,5 x 10 cms.
- Separador de temperatura 4°/15° temperatura exterior inferior a 25°
- Teclado selección metálico
- Cristal doble aislante
- Cerradura central
- Cajones gran capacidad para almacenar producto sobrante
- Exterior de la puerta revestida en acero inoxidable
- Aletas laterales soldadas anti-palanca entre puerta y cabina
- Cajetín de devolución de monedas metálico
- Entrada de monedas antivandálica

ACCESORIOS

- Bandeja adicional de 6 selecciones
- Bandeja adicional de 3 selecciones
- Selección extra sencilla (espiral, motor y separador)
- Selección extra doble (espiral, motor y separador)
- Decoración máquina en vinilo, cada lado

SISTEMAS DE PAGO

- Monedero MEI MDB
- Lector billetes
- Sistema telemetría (monedero NRI currenza + modern + software)
- Sistema pago con tarjetas (monedero NRI currenza + lector llaves + 20 llaves)



Ejemplo de distribución interior

OLEFARMA 21



24 Selecciones / 5 bandejas

- 212 productos de capacidad estándar con espirales
- Protocolo MBD

SELECCIONES

● ● 7	● ● 7	● ● 7				3
● ● 7	● ● 7	● ● 7				3
● ● 12	● ● 12	● ● 12	● ● 14	● ● 14	● ● 14	6
● ● 20	● ● 12	● ● 12	● ● 12	● ● 10	● ● 10	6
● ● 6	● ● 6	● ● 6	● ● 6	● ● 6	● ● 6	6

Bandejas

- Iluminación LED
- Display de 2 líneas alfanumérico
- Fococélula control de producto vendido
- Pulsador de recuperación INOX
- Pantalla publicitaria 16,5 x 10 cms.
- Teclado selección metálico
- Cristal doble aislante
- Cerradura central
- Cajones gran capacidad para almacenar producto sobrante
- Exterior de la puerta revestida en acero inoxidable
- Aletas laterales soldadas anti-palanca entre puerta y cabina
- Cajetín de devolución de monedas metálico
- Entrada de monedas antivandálica

ACCESORIOS

- Bandeja adicional de 6 selecciones
- Bandeja adicional de 3 selecciones
- Selección extra sencilla (espiral, motor y separador)
- Selección extra doble (espiral, motor y separador)
- Decoración máquina en vinilo, cada lado

SISTEMAS DE PAGO

- Monedero MEI MDB
- Lector billetes
- Sistema telemetría (monedero NRI currenza + modern + software)
- Sistema pago con tarjetas (monedero NRI currenza + lector llaves + 20 llaves)

Distribución interior

GRAN FORMATO



Distribución interior PEQUEÑO FORMATO



INSTALACIONES (ANTES Y DESPUÉS)

ANTES



DESPUÉS



Modelo de máquina gran formato Olefarma 300

ANTES



DESPUÉS



Modelo de máquina gran formato Olefarma 160

INSTALACIONES (ANTES Y DESPUÉS)

ANTES



DESPUÉS



DESPUÉS



Modelo de máquina gran formato Olefarma 160 frontal



INSTALACIONES (ANTES Y DESPUÉS)

ANTES



DESPUÉS



Modelo de máquina gran formato Olefarma 160 Frontal

ANTES



DESPUÉS



Modelo de máquina gran formato Olefarma 160 frontal

INSTALACIONES (ANTES Y DESPUÉS)

ANTES



DESPUÉS



Modelo de máquina gran formato Olefarma 160 Lateral

ANTES



DESPUÉS



Modelo de máquina gran formato Olefarma 112

INSTALACIONES (ANTES Y DESPUÉS)

ANTES



DESPUÉS



Modelo de máquina gran formato Olefarma 112

ANTES



DESPUÉS



Modelo de máquina gran formato Olefarma 112

INSTALACIONES (ANTES Y DESPUÉS)

ANTES



DESPUÉS



Modelo de máquina gran formato Olefarma 112

ANTES



DESPUÉS



Modelo de máquina gran formato Olefarma 112

INSTALACIONES (ANTES Y DESPUÉS)

ANTES



DESPUÉS



Modelo de máquina pequeño formato Olefarma 112

INSTALACIONES (ANTES Y DESPUÉS)

ANTES



DESPUÉS



Modelo de máquina pequeño formato Olefarma 50

ANTES



DESPUÉS



Modelo de máquina pequeño formato Olefarma 50

INSTALACIONES (ANTES Y DESPUÉS)

ANTES



DESPUÉS



Modelo de máquina pequeño formato Olefarma 40

ANTES



DESPUÉS



Modelo de máquina pequeño formato Olefarma 27

INSTALACIONES (ANTES Y DESPUÉS)

ANTES



DESPUÉS



Modelo de máquina pequeño formato Olefarma 27

ANTES



DESPUÉS



Modelo de máquina pequeño formato Olefarma 27

OLEFARMA 85 Y 112

Modelo 85

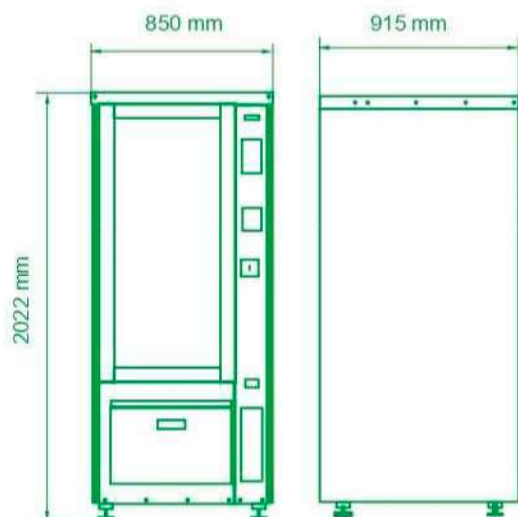

Modelo 112

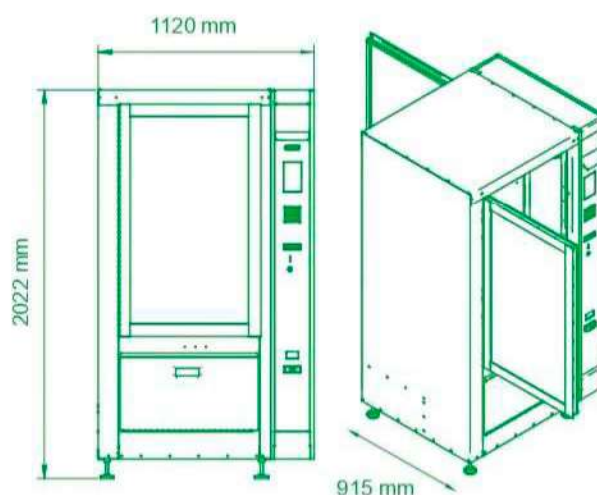

	Olefarma 85	Olefarma 112
Dimensiones externas (alto x largo x fondo)	202x 85 x 91,5	202x 112 x 91,5
Peso máquina 8 estanterías (Kg)	360	390
Peso máquina 8 estanterías clima (Kg)	375	408
Peso máquina 8 estanterías refrigerada (Kg)	-	-
Peso estantería	3,0	3,5
Dimens. interior almacén (alto x largo x fondo)	120 x 48 x 39	120 x 66 x 39
Estantería	2 x 48 x 39	2 x 66 x 39
Superficie de vidrio cm (alto x largo x fondo)	108 x 46 x 2,7	110 x 65 x 2,7
Tipos de vidrio	Antisfond. /anti UV	Antisfond./anti UV
Capas de vidrio (mm)	4+4+(poly.0,4 x 3)+9+4	4+4+(poly.0,4 x 3)+9+4
Puerta de recogida de producto	Acero 12/10	Acero 12/10
Ascensor. cm (alto x largo x fondo)	35 x 48 x 26,5	35 x 65 x 26,5
Sensores del ascensor	10	10
Tipo de erogación	Monopulsador	Monopulsador
Software	Interactivo/multifunción/adaptable	Interactivo/multifunción/adaptable
Tipo de pantalla	Gráfico TFT	Gráfico TFT
	RGB color	RGB color
Pantalla color	260.000 colores	260.000 colores
Resolución pantalla (pixels)	640 x 480	640 x 480
Tamaño de pantalla (pulgadas)	7"	7"
Protección de pantalla	Polycarbonato 8 mm	Polycarbonato 8 mm
Pantalla animada	sí	sí
Teclado	Antivandálico/luz	Antivandálico/luz
Recogida de billetes	Frontal	Frontal
Recogida de monedas	Frontal	Frontal
Reposición producto posterior	sí	sí
Pasafármaco	no	no
Luz interior	sí	sí

OLEFARMA 160 LATERAL TÁCTIL

Modelo 160 Lateral Táctil

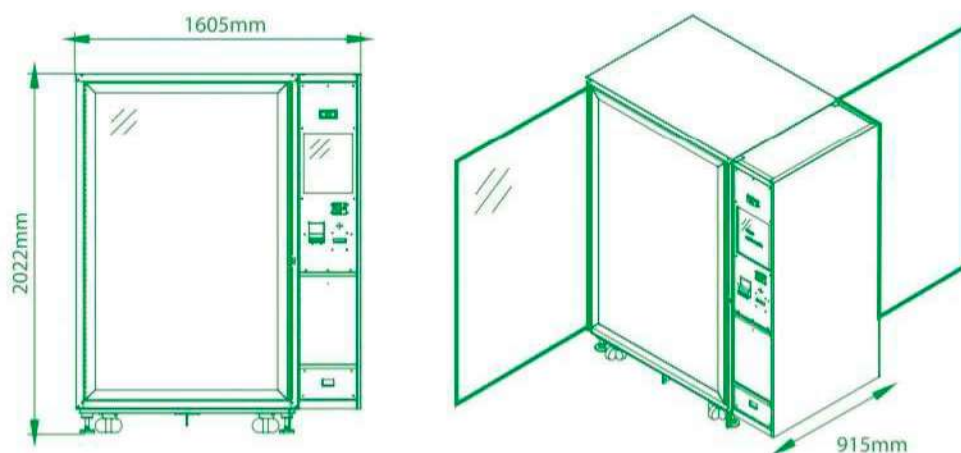

	Olefarma 160 lateral táctil
Dimensiones externas (alto x largo x fondo)	202x 160,5 x 91,5 (+4,7)
Peso máquina 8 estanterías (Kg)	375
Peso máquina 8 estanterías clima (Kg)	585
Peso máquina 8 estanterías refrigerada (Kg)	595
Peso estantería	5
Dimens. interior almacén (alto x largo x fondo)	123x 92 x 39
Estantería	2 x 93 x 39
Superficie de vidrio cm (alto x largo x fondo)	168 x 102 x 2,7
Tipos de vidrio	Antisfond. /anti UV
Capas de vidrio (mm)	4+4+(poly.0,4 x 3)+9+4
Puerta de recogida de producto	Polycarbonato 8 mm
Ascensor. cm (alto x largo x fondo)	33/43 X 93,5 X 26,5
Sensores del ascensor	10
Tipo de erogación	Monopulsador
Software	Interact./multif./adapt.
Tipo de pantalla	Gráfico TFT
	RGB color
Pantalla color	260.000 colores
Resolución pantalla (pixels)	800 x 480
Tamaño de pantalla (pulgadas)	7"
Protección de pantalla	Polycarbonato 8 mm
Pantalla animada	si
Teclado	Antivandálico/luz
Recogida de billetes	Frontal
Recogida de monedas	Frontal
Reposición producto posterior	si
Pasafármaco	opcional
Luz interior	si

OLEFARMA 160 FRONTAL

Modelo 160 Frontal

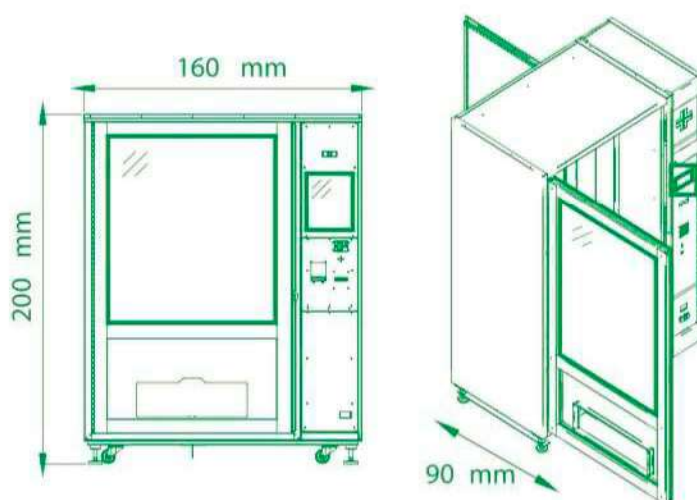

	Olefarma 160 frontal
Dimensiones externas (alto x largo x fondo)	200x 160,x 90
Peso máquina 4 estanterías (Kg)	410
Peso máquina 4 estanterías clima (Kg)	585
Peso máquina 4 estanterías refrigerada (Kg)	595
Peso estantería	5
Dimens. interior almacén (alto x largo x fondo)	123x 92 x 39
Estantería	2 x 93 x 39
Superficie de vidrio cm (alto x largo x fondo)	130 x 102 x 2,7
Tipos de vidrio	Antisfond. /anti UV
Capas de vidrio (mm)	4+4+(poly,0,4 x 3)+9+4
Puerta de recogida de producto	Polycarbonato 8 mm
Ascensor. cm (alto x largo x fondo)	33/43 X 93,5 X 26,5
Sensores del ascensor	10
Tipo de erogación	Monopulsador
Software	Interact./multif./adapt.
Tipo de pantalla	Gráfico TFT
	RGB color
Pantalla color	260.000 colores
Resolución pantalla (pixels)	800 x 480
Tamaño de pantalla (pulgadas)	7"
Protección de pantalla	Polycarbonato 8 mm
Pantalla animada	si
Teclado	Antivandálico/luz
Recogida de billetes	Frontal
Recogida de monedas	Frontal
Reposición producto posterior	si
Pasafármaco	opcional
Luz interior	si

OLEFARMA 300

Modelo 300

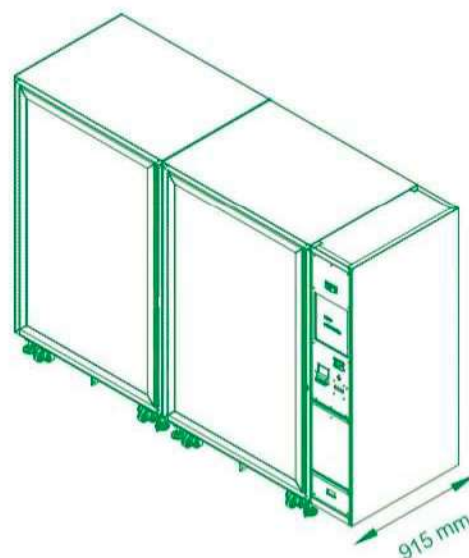
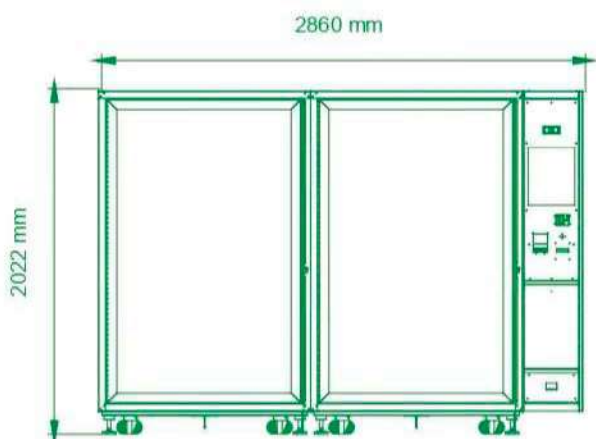

	Olefarma 300
Dimensiones externas (alto x largo x fondo)	202 x 286 x 91,5 (+4,7)
Peso máquina 8 estanterías (Kg)	710
Peso máquina 8 estanterías clima (Kg)	1110
Peso máquina 8 estanterías refrigerada (Kg)	1120
Peso estantería	5
Dimens. interior almacén (alto x largo x fondo)	2 x (145 x 93 x 39)
Estantería	2 x 93 x 39
Superficie de vidrio cm (alto x largo x fondo)	2 x (130 x 103 x 2,7)
Tipos de vidrio	Antisfond. / anti UV
Capas de vidrio (mm)	2 x (4 + 4 + (poli.0,4 x 3) + 9 + 4)
Puerta de recogida de producto	Polycarbonato 8 mm
Ascensor. cm (alto x largo x fondo)	2 x (33/43 x 93,5 x 26,5)
Sensores del ascensor	2 x10
Tipo de erogación	Monopulsador
Software	Interactivo/multifunción/adaptable
Tipo de pantalla	Gráfico TFT
	RGB color
Pantalla color	260.000 colores
Resolución pantalla (pixels)	800 x 480
Tamaño de pantalla (pulgadas)	7"
Protección de pantalla	Polycarbonato 8 mm
Pantalla animada	sí
Teclado	Antivandálico/luz
Recogida de billetes	Frontal
Recogida de monedas	Frontal
Reposición producto posterior	sí
Pasafármaco	no
Luz interior	sí

OLEFARMA 21, 27, 40, 50, 50 LIFT

Olefarma 21/27

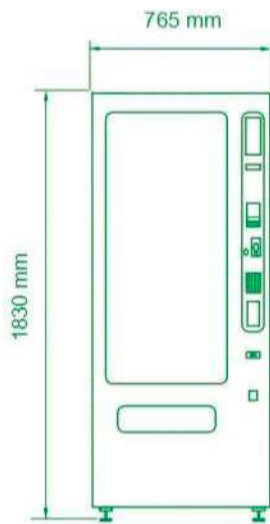

Olefarma 40

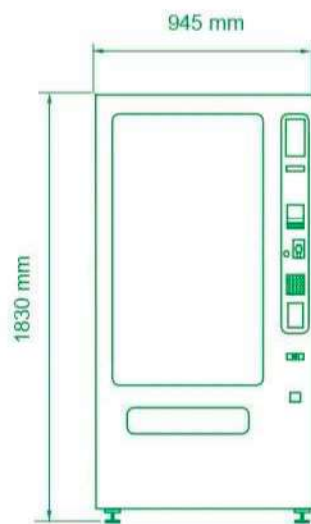

Olefarma 50/ LIFT

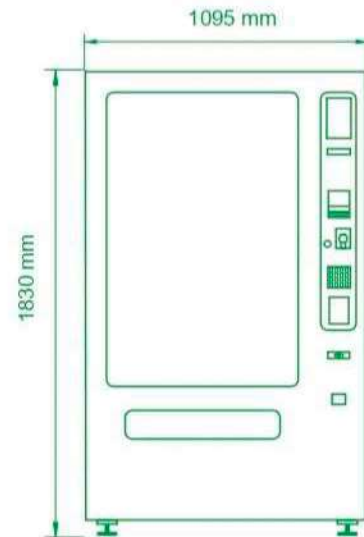

	Olefarma 21/27	Olefarma 40	Olefarma 50
Dimensiones externas (alto x largo x fondo)	1830 x 765 x 830 mm	1830 x 945x 830 mm	1830 x 1095 x 830 mm
Peso máquina (Kg)	285 Kg / 305 Kg	320 Kg / 340 Kg	350 Kg / 380 Kg
Max selecciones	36	48	60
Consumo eléctrico	650 W	650 W	650 W
Tensión eléctrica	AC 220V 240V 50Hz / AC 110V 130V 60Hz		
Iluminación	1 x 15 watt Fluorescent		
Interface monedas	M.D.B.		
Ruido ambiental	Menos de 60 dB		
Condiciones de uso	Temperatura ambiental: 0-40 °C Humedad máxima: 70% En exteriores proteger del sol y la lluvia		

		Olefarma 50 LIFT
Dimensiones externas (alto x largo x fondo)		1830 x 1095 x 830 mm
Peso máquina (Kg)		365 Kg / 395 Kg
Max selecciones		60
Consumo eléctrico		845 W
Tensión eléctrica		AC 220V - 240V 50 Hz / AC 110V - 130V 60 Hz
Iluminación (opcional)		12VDC LED Color corrected lighting system 1 x 18 watt Fluorescent
Temperatura interna	Máxima	14 °C - 25 °C
	Minima	Por debajo de 3 °C
Interface monedas		M.D.B.
Ruido ambiental		Menos de 60 dB
Condiciones de uso		Temperatura ambiental: 0-40 °C Humedad máxima: 75% En exteriores proteger del sol y la lluvia

TARIFAS

NUESTRAS TARIFAS

TARIFAS DE RENTING. CUOTAS (60 MESES)

IMPUESTOS INDIRECTOS NO INCLUIDOS.
INCLUYE SEGURO A TODO RIESGO

OLEFARMA GRAN FORMATO	PRECIO	(CUOTA +-)*
MODELO 85	21.865 €	463 €
MODELO 112	22.773 €	482 €
MODELO 160	24.959 €	528 €
MODELO 160 TÁCTIL	30.404 €	644 €
MODELO 300	40.026 €	848 €

OLEFARMA PEQUEÑO FORMATO	PRECIO	(CUOTA +-)*
OLEFARMA 27	9.829 €	208 €
OLEFARMA 40	10.477 €	222 €
OLEFARMA 50	11.344 €	240 €
OLEFARMA 50 LIFT	12.043 €	255 €

OLEFARMA GRAN FORMATO

ACCESORIOS DE SERIE (CONFIGURACIÓN BÁSICA). (INCLUIDO EN EL PRECIO)

SISTEMA RITIRA	SISTEMA DE GESTIÓN
IMPRESIÓN TICKET	SISTEMA DE ACONDICIONAMIENTO (14°)
COMUNICACIÓN BIDIRECCIONAL	MÓDULO GSM
MONEDERO	PUERTA TRASERA
LECTOR DE BILLETES ESTÁNDAR	KIT SMS EASY

OLEFARMA PEQUEÑO FORMATO

ACCESORIOS DE SERIE

ILUMINACIÓN LED
DISPLAY DE 2 LÍNEAS ALFANUMÉRICO
FOTOCÉLULA CONTROL DE PRODUCTO VENDIDO
PULSADOR DE RECUPERACIÓN INOX
PANTALLA PUBLICITARIA 16,5 X 10 CMS.
SEPARADOR DE TEMPERATURA 4°/15° TEMPERATURA EXTERIOR INFERIOR A 25°
TECLADO SELECCIÓN METÁLICO
CRISTAL DOBLE AISLANTE
CERRADURA CENTRAL
CAJONES GRAN CAPACIDAD PARA ALMACENAR PRODUCTO SOBRENTE
EXTERIOR DE LA PUERTA REVESTIDA EN ACERO INOX.
ALETAS LATERALES SOLDADAS ANTI-PALANCA ENTRE PUERTA Y CABINA
CAJETÍN DE EVOLUCIÓN DE MONEDAS METÁLICO
ENTRADA DE MONEDAS ANTIVANDÁLICA
MONEDERO MEI MBD

ACCESORIOS

BANDEJA ADICIONAL DE 6 SELECCIONES
BANDEJA ADICIONAL DE 3 SELECCIONES
SELECCIÓN EXTRA SENCILLA (espiral, motor y separador)
SELECCIÓN EXTRA DOBLE (espiral, motor y separador)
DECORACIÓN MÁQUINA EN VINOLO, CADA LADO
LECTOR BILLETES
SISTEMA TELEMETRÍA (MONEDERO NRI CURRENZA + MODERN + SOFTWARE)
SISTEMA PAGO CON TARJETAS (MONEDERO NRI CURRENZA + LECTOR LLAVES + 20 LLAVES)

ACCESORIOS DE SERIE OLEFARMA GRAN FORMATO	EUROS
SISTEMAS DE ACONDICIONAMIENTO (3°C)	800 €
LECTOR DE BILLETES (CON DEVOLUCIÓN DE BILLETES)	800 €
MUEBLE PROTECTOR EXTERIOR ANTIVANDÁLICO	1.500 €
MÓDULO PARA VENTA ONLINE (Mod. Mini y Slim)**	4.950 €

*Incluye software de gestión para venta online.

**Cuota pendiente de confirmar según entidad de financiación.

EXTRAS PEQUEÑO FORMATO	EUROS
LECTOR DE BILLETES	750 €
SISTEMA TELEMETRÍA	1.500 €
SISTEMA TELEMETRÍA + PAGO CON TARJETAS	600 €
BANDEJA ADICIONAL 6 SELECCIONES	375 €
BANDEJA ADICIONAL 3 SELECCIONES	275 €
SELECCIÓN EXTRA SENCILLA	90 €
SELECCIÓN EXTRA DOBLE	120 €
DECORACIÓN MÁQUINA EN VINILO CADA LADO	90 €

OLEFARMA 40	EUROS
BANDEJA ADICIONAL 8 SELECCIONES	499 €
BANDEJA ADICIONAL 4 SELECCIONES	299 €
OLEFARMA 50	EUROS
BANDEJA ADICIONAL 10 SELECCIONES	599 €
BANDEJA ADICIONAL 5 SELECCIONES	299 €

PRECIOS SIN I.V.A.

EJEMPLO FACTURACIÓN



CUADRO RENTABILIDAD

VENTAS DIARIAS	PVP MEDIO PRODUCTO	MÁRGEN MEDIO 35% de los productos	BENEFICIO MENSUAL	RENTING MENSUAL	BENEFICIO NETO MENSUAL	BENEFICIO ANUAL	BENEFICIO EN 5 AÑOS
10	9€	32€	945€	440,37€	504,63€	6.056€	30.278€
20	9€	63€	1.890€	440,37€	1.449,63€	17.396€	86.978€
30	9€	95€	2.835€	440,37€	2.394,63€	28.736€	143.678€
40	9€	126€	3.780€	440,37€	3.339,63€	40.076€	200.378€
50	9€	158€	4.725€	440,37€	4.284,63€	51.416€	257.078€
60	9€	189€	5.670€	440,37€	5.229,63€	62.756€	313.778€
70	9€	221€	6.615€	440,37€	6.174,63€	74.096€	370.478€
80	9€	252€	7.560€	440,37€	7.119,63€	85.436€	427.178€
90	9€	284€	8.505€	440,37€	8.064,63€	96.776€	483.878€

IMPUESTOS INDIRECTOS NO INCLUIDOS.

OLEVENDING nace en el año 1988 en Asturias; empresa familiar que ha crecido siempre con la ayuda de personas que han sentido el proyecto como suyo. Desde el inicio hemos intentado hacer un vending diferente al resto de las empresas que funcionaban en España por 2 motivos:

1º Al ser pequeños entendimos que no podíamos competir en igualdad de condiciones con empresas más grandes que ofrecen lo mismo, además, esa diferencia nos hace evolucionar constantemente, nunca nos hemos quedado con un proyecto indefinidamente.

2º La fabricación de la máquina siempre la hemos dejado en manos de un tercero, nosotros diseñamos en la mayoría de los casos y en otros compramos un producto ya diseñado pero que entra en nuestro portafolio como un producto en exclusiva, el montaje final y la adaptación de las máquinas de medios de pago siempre es realizado por técnicos nuestros en España. Actualmente fabricamos y tenemos acuerdos con fábricas en España, Italia, China, Corea del Sur y Japón.

En el sector se nos conoce como los locos del vending, locura que ya dura 33 años y aunque seamos ya una empresa veterana intentamos que esta ilusión de nuestros orígenes por hacer cosas diferentes no decaiga nunca.

1992 comenzamos a instalar las primeras **TIENDAS AUTOMÁTICAS 24H** y fuimos los primeros de España en colocar máquinas de snack y bebidas frías en fachadas y locales comerciales.

2011 innovamos con la primera máquina expendedora de pescado fresco que se instaló en una pescadería de Bilbao. Después llegaron las máquinas para el sector cárnico, la máquina expendedora de cachopos, las panaderías etc. Podemos afirmar que si un comerciante minorista quiere automatizar su escaparate para que venda sus artículos de forma automática nosotros lo hacemos posible.

2014 se instaló en Cantabria la primera máquina para el sector farmacéutico.

2016 se instaló la primera máquina del sector del cuidado de mascotas. En Boiro - Pontevedra

2018 llega el año de la diversificación, creamos la empresa **TIENDAS AUTOMÁTICAS JAPON MARKET 24H S.L.**, donde importamos productos desde Japón y nos convertimos en un mayorista de alimentación especializada. Y también se crea la empresa **LOCKERS SOLUTIONS** con nuestras soluciones de taquillas inteligentes llegamos a todos los sectores.

2020 en plena pandemia, se crea una nueva empresa **ACQUAFUTURE S.L.** comercializamos las únicas máquinas existente en el mercado internacional que además de ser muy ecológicas porque no utiliza plástico y no se transporta el agua por medios mecánicos (evitando la contaminación) te puedes tomar un café o una infusión y además si lo quieres con hielo también te entrega hielo.

Pertenece a la Asociación Asturiana de empresa familiar
<http://www.aefas.com/web/>



CENTRAL DELEGACIÓN ASTURIAS
Polígono Industrial Naón,
Carretera de la Estación, Nave 6
33429 - Viella - Siero (Asturias)
Tfno: 985 264 644 - 902 444 001
olevending@olevending.es



DELEGACIÓN CANTABRIA-PAIS VASCO
Avenida de la Cerrada, 37, Nave, 14 A
39600 - Mallaño (Cantabria)
Tfno: 942 321 666 - 902 444 001
cantabria@olevending.es



DISTRIBUIDOR CATALUÑA
OLEVENDING DEL SUR S.L
Tfno: 636 499 530
barcelona@olevending.es



DISTRIBUIDOR CASTILLA Y LEÓN
Comercial Enoc S.L.
Tfno: 902 444 001
olevending@olevending.es



OLEVENDING GALICIA S.L
GALICIA NORTE
Parque Empresarial Guitiriz, Parcela, 11
27300 Lugo
Tfno: 982 370 599 - 902 444 001
lugo@olevending.es



OLEVENDING GALICIA S.L
GALICIA SUR
Tfno: 982 370 599 - 902 444 001
lugo@olevending.es



DELEGACIÓN CANARIAS
Calle Uruguay, 6
38639 - Las Chafiras (Tenerife)
Tfno: 922 703 779 - 902 444 001
tenerife@olevending.es



DELEGACIÓN MADRID
Avenida de San Pablo, 26
28823 - Coslada (Madrid)
Tfno: 916 696 130 - 902 444 001
madrid@olevending.es



DISTRIBUIDOR BALEARES
OLEVENDING DEL SUR S.L
07009 - Palma de Mallorca
Tfno: 961 509 388 - 902 444 001
balears@olevending.es



OLEVENDING DEL SUR S.L VALENCIA
Calle Senda de les Des, 39
46138 - Rafelbuñol (Valencia)
Tfno: 961 509 388 - 902 444 001
valencia@olevending.es



OLEVENDING ALICANTE
Calle Manuel de Falla, 13
Parque empresarial Torrellano
03203 Elche (Alicante)
Tfno: 622 848 885



OLEVENDING JAÉN S.L ANDALUCÍA
Polígono Industrial La Victoria nave 23
23740 - Andújar (Jaén)
Tfno: 953 500 078 - 902 444 001
jaen.oficina@olevending.es



OLEVENDING DEL SUR S.L CASTELLÓN
Tfno: 961 509 388 - 902 444 001
valencia@olevending.es



CANARIAS

Tenerife

902 444 001
www.olevending.es

Las imágenes mostradas en este folleto pueden no corresponderse con el producto final.
Información válida excepto error tipográfico.